

MAGIC CAPPUCCINO & MAGIC ESPRESSO REDESIGN

KULLANIM KILAVUZU

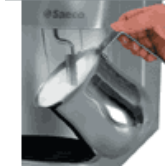

SADECE EV TİPİ KULLANIMLAR İÇİN

İÇİNDEKİLER

(1) İÇİNDEKİLER	2
(2) GENEL TEKNİK ÖZELLİKLER	Hata! Yer işareti tanımlanmamış.
(3) GÜVENLİK UYARILARI	Hata! Yer işareti tanımlanmamış.
(3.1) Çarpılma ve Haşlanma Tehlikesi	Hata! Yer işareti tanımlanmamış.
(3.2) Makinenin Kullanımı	Hata! Yer işareti tanımlanmamış.
(3.3) Güç Kaynağı	Hata! Yer işareti tanımlanmamış.
(3.4) Elektrik Kablosu	Hata! Yer işareti tanımlanmamış.
(3.5) Çocuklardan Koruma	Hata! Yer işareti tanımlanmamış.
(3.6) Yanma tehlikesi	Hata! Yer işareti tanımlanmamış.
(3.7) Makinenin Yeri	Hata! Yer işareti tanımlanmamış.
(3.8) Makinenin Temizliği	Hata! Yer işareti tanımlanmamış.
(3.9) Makinenin Uzun Süre Saklanması	Hata! Yer işareti tanımlanmamış.
(3.10) Makinenin Arızalanması	Hata! Yer işareti tanımlanmamış.
(3.11) Yangın Riski	Hata! Yer işareti tanımlanmamış.
(4) MAKİNE ELEMANLARI	Hata! Yer işareti tanımlanmamış.
(5) KURULUM VE KULLANIM	Hata! Yer işareti tanımlanmamış.
(5.1) Kurulum (Şekil-a)	Hata! Yer işareti tanımlanmamış.
(5.2) Başlangıç Operasyonunun Yerine Getirilmesi	Hata! Yer işareti tanımlanmamış.
(5.3) Kahvenin Hazırlanması (Şekil-b,c,d,e,f)	Hata! Yer işareti tanımlanmamış.
(5.4) Cappuccino Hazırlanması (Şekil-a,h,g)	Hata! Yer işareti tanımlanmamış.
(5.5) Suyun (Depo Bölmesindeki) Eksilmesi	Hata! Yer işareti tanımlanmamış.
(5.6) Kullanıcının Bakım ve Temizlik Talimatları (Şekil-i)	Hata! Yer işareti tanımlanmamış.
(5.7) Kireç Temizleme	Hata! Yer işareti tanımlanmamış.
(6) CE BELGESİ	Hata! Yer işareti tanımlanmamış.

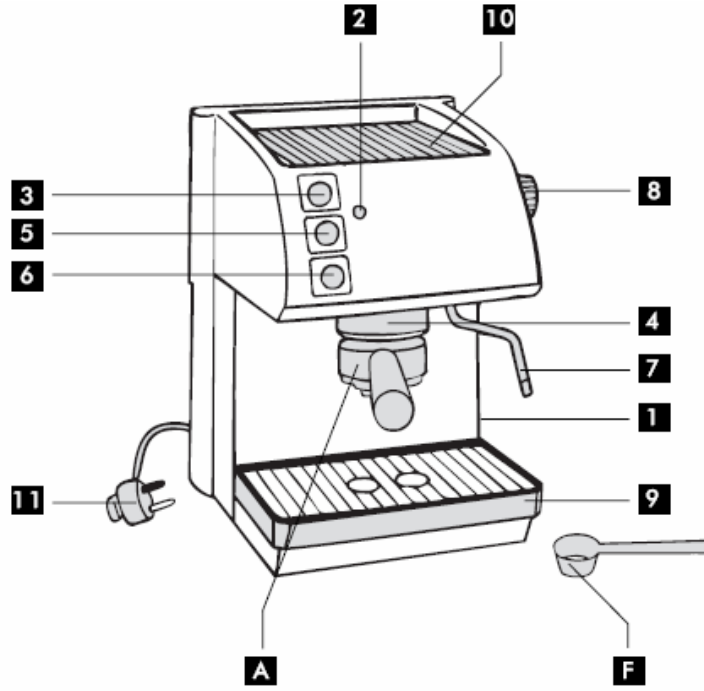
**Makine parçaları**

- | | | | |
|----------|------------------------------------|-----------|-----------------------|
| 1 | Su haznesi | 7 | **Ayarlanabilir sıcak |
| 2 | Yeşil ışık: makine kullanıma hazır | 8 | Sıcak su/buhar topu |
| 3 | Açma kapama düğmesi | 9 | Damla tepsisi |
| 4 | Süzgeç tutacağı bağlantısı | 10 | Fincan levhası |
| 5 | Kahve düğmesi | 11 | Elektrik kablosu |
| 6 | Buhar düğmesi | | |

su/buhar tüpü

Pannarello sadece **Magic Espresso modeli için
Cappuccinatore sadece **Magic Cappuccino** modeli için

Aksesuarlar:

- A** 1 veya 2 fincan süzgeçli süzgeç tutacağı
F 1 ölçek

Bu kullanım kılavuzunu kaybetmeyin, daha ileriki bir kullanım için muhafaza edin. Her zaman makineyle birlikte tutun.

Teknik bilgiler

Voltaj	Makinenin altındaki levhaya bakın
Güç	Makinenin altındaki levhaya bakın
Pompa gücü / akış hızı	13 - 15 bar
Kablo	1,2 m
Ağırlık	5,2 kg
Ölçüler	240 x 330 x 350 mm
Hazne kapasitesi	2,2 l

1 Makine tanımı

Magic Cappuccino veya **Magic Espresso**, aynı anda 1 veya 2 fincan w5akmxdtaze çekilmiş espresso veya cappuccino kahvesi hazırlayan ve aynı zamanda ayarlanabilir tüpü ("Pannarello" – sadece **Magic Espresso** modeli için) sayesinde buhar ve sıcak su yapmak için de kullanılabilen bir otomatik kahve makinesidir. Makinenin üst kısmında bulunan önceden ısıtıcı levha, fincanları önceden ısıtarak kahvenin her zaman doğru bir ısıda içilebilmesini sağlar. Saydam görünümlü su haznesi, emme borusunu otomatik olarak kontrol eden bir aygıtla donatılmıştır. Makinenin önünde bulunan kontrol paneli kolay okunabilen sembollerle işaretlenmiştir. Şık tasarımı dış görünüm ev tipi kullanımlar için düşünülmüş olup, ticari kullanımlar için uygun değildir.

2 Güvenlik kuralları

2.1 Uyarılar

- Çocuklar elektrikli cihazlara dokunmanın taşıdığı tehlikelerin farkında değildirler, bu yüzden bu cihazlarla birlikte yalnız ve gözetimsiz bırakılmamaları tavsiye edilir.
- Makine, sadece yetişkinler ve doğru bir şekilde kullanabilecek kişiler tarafından kullanılmalıdır.

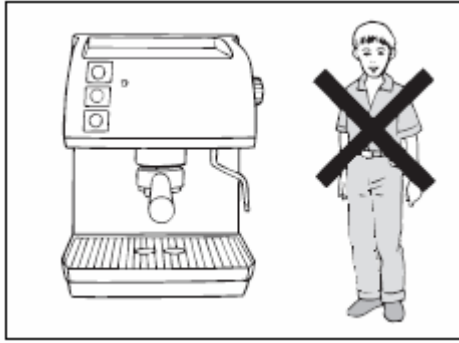

- Asla arızalı ve hasara uğramış kablolu makine kullanmayın.

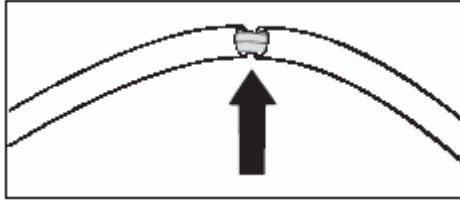

- Makineyi asla suyun içine sokmayın.

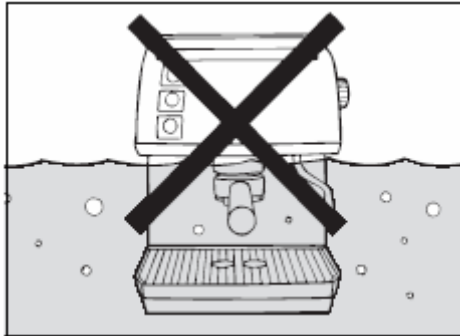

2.2 Önlemler

- Makineyi asla dışarı hava koşullarına çıkarmayın. (yağmur, kar, don)

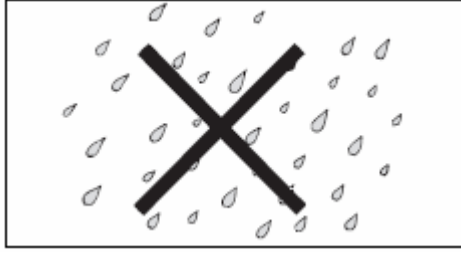

- Makine güç kaynağına bir kabloyla bağlanmıştır. Kablonun herhangi bir kimsenin takılmayacağı bir yerde durduğuna emin olun. Çocukları ve hayvanları uzak tutun.

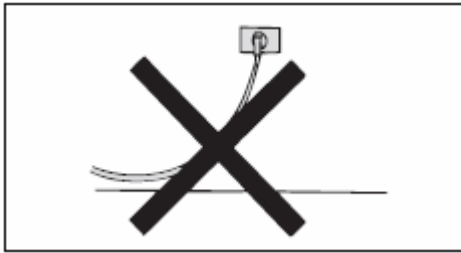

- Sıcak su/buhar tüpünü asla vücudunuza doğru tutmayın. Espresso demleme işlemi sırasında süzgeç tutacağını hareket ettirmeyin veya yerinden çıkarmayın. Kullanım süresince bazı parçalar çok ısınabilir. Sıcak cisimlerle direkt temastan kaçınin.

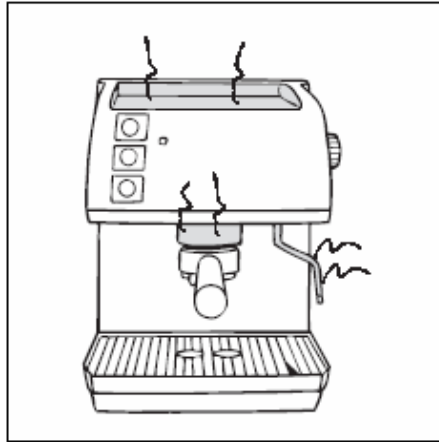

- Makineyi düz ve dengeli bir yüzeye koyun. Asla sıcak yüzeylerin üzerine koymayın (veya çok yakınlarına) (örneğin, ateşteki tencere, tava). Çocukların ve hayvanların erişemeyecekleri bir yere kurun.



- Temizlemeden önce fişi prizden çıkarın.

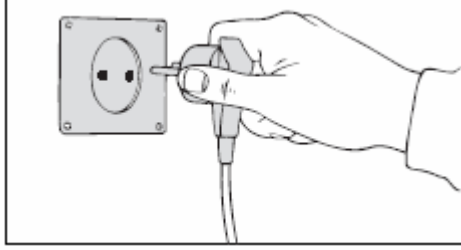

- Fişi kablosundan tutup çekerek çıkarmaya çalışmayın.

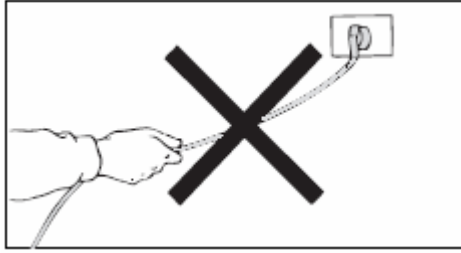

- Makineyi kendiniz sökmeye veya tamir etmeye çalışmayın. Tamir işleri ve bakım yetkili servis tarafından orijinal yedek parça ve aksesuarlar kullanılarak yapılır.
- Makineyi patlayıcı maddelerin bulunduğu odalarda kullanmayın. Yangın durumunda, karbondioksitli yangın söndürücüler kullanın. Su veya toz söndürücüler kullanmayın.
- Orijinal paketlenme, makinenin bir yerden bir yere taşınması sırasında korumak üzere tasarlanmıştır. Ambalajın, ileriki bir kullanımı için muhafaza edilmesi tavsiye edilir.

3 Kurulum

3.1 Ana voltaj kontrolü

- Makinenin voltajı fabrikada ayarlanmıştır. Kullanılacak olan voltajın, makinenin altında bulunan plakadaki bilgilerle uyumlu olması gereklidir.
- Ek kablunun, kullanılması durumunda, güvenlik standartlarına uyduğuna emin olun.

3.2 Su haznesini doldurma

- Hazneyi makineden çıkarın.

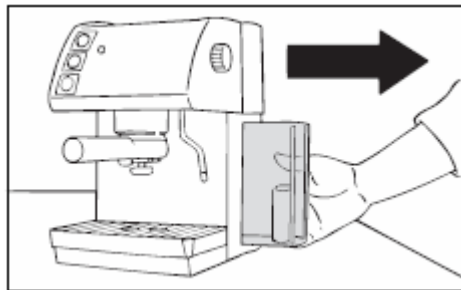

- Hazneyi herhangi bir deterjan kullanmadan temiz sudan geçirip, taze suyla doldurun.

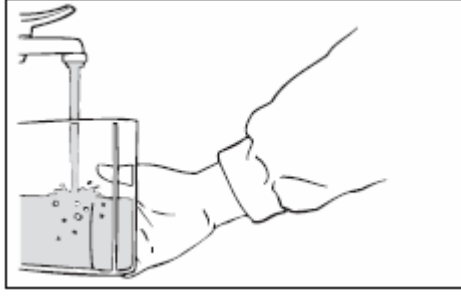

- Hazneyi yerine geri yerleştirin. Otomatik aygıt emme borusunun yerine geçmesini sağlar.

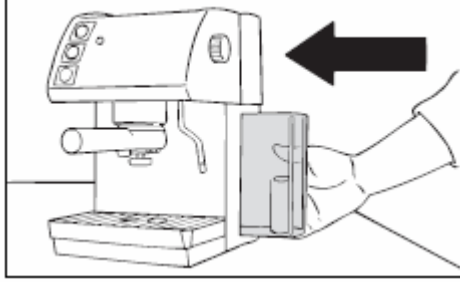

Dikkat: Hazne sadece suyla doldurulmalı. Asla süt, gazlı mineral içecekler veya diğer sıvılar kullanmayın.

Susuz yapılan işlemler makineye zarar verebilir.

3.3 Cihaz güç kaynağı bağlantısı

- Makineyi güç kaynağına bağlamadan önce açma kapama düğmesinin KAPALI konumda olmasına dikkat edin.
- Makineyi doğru voltajı taşıyan prize takın.

3.4 Sistem yükleme

- Kahve yapma işlemine başlamadan önce, makine uzun bir süre kullanılmadan bırakıldıktan sonra veya su haznesi ve buhar hazırlama ünitesi boşaltıldıktan sonra, makine sistemi yüklenmeli.
- Buhar tüpünü damla tepsinin üzerine doğru çevirin ve sıcak su/buhar topunu düzenli buhar akışı sağlanana kadar açın. Topu kapatın.

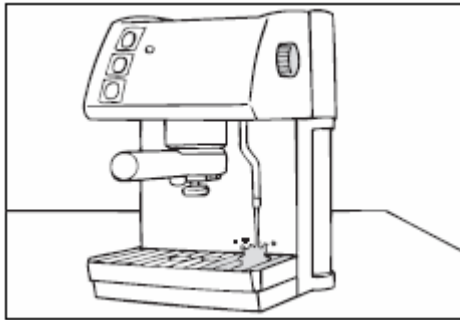

4 Kahve hazırlama

- Açma kapama düğmesinden makineyi açın. Makinenin yeterli ısıya ulaştığını gösteren yeşil ışığın yanmasını bekleyin.

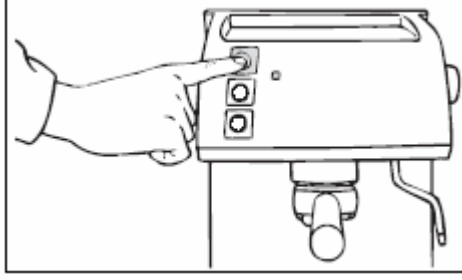

- Süzgece 1 - 2 ölçü çekilmiş kahve koyun.

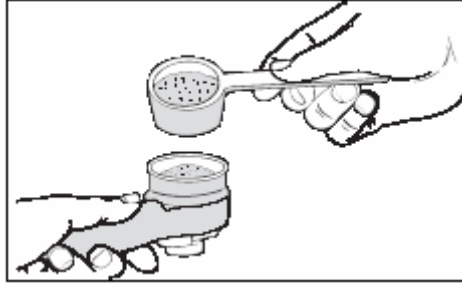

Not: İkinci kahveyi yapmak için süzgeç değiştirmeye gerek yoktur.

- Süzgeç tutacağına, demleyiciye, soldan sağa doğru yerine kilitlenene kadar çevirerek takın. Süzgeç tutacağına sapını serbest bırakın. Süzgeç tutacağı otomatik olarak hafifçe sola doğru hareket edecektir. Bu hareket, süzgeç tutacağına işlevini tam olarak yerine getireceğinin göstergesidir.



- 1 veya 2 fincanı fincan levhasının üzerinden alın ve süzgeç tutacağına altına yerleştirin. Fincanların kahve akıtma deliklerinin tam altında konumlandırıldığına emin olun.

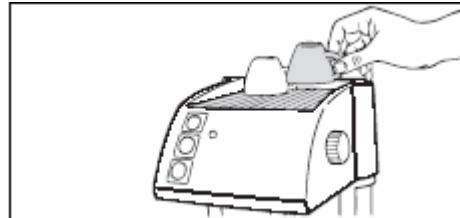

- Kahve düğmesine basın, ilgili ışık yanacak.

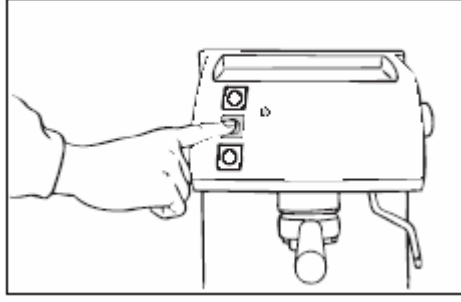

- Fincanlar doluncaya kadar bekleyin ve kahve düğmesine tekrar basın, ilgili ışık sönecek.
- Süzgeç tutacağına çıkarın ve boşaltın.

5 Sıcak su hazırlama

- Fincanı veya bardağı ayarlanabilir tüpün (Pannarello) altına yerleştirin.
- Sıcak su/buhar topunu açın, istenilen miktarda sıcak su elde ettikten sonra kapatın.



Dikkat: Yanma tehlikesi! Makine sıcak su vermeye başladığında bazı sular dışarı fışkırabilir. Sıcak su tüpü çok sıcak olabilir, direkt olarak dokunmayın.

6 Buhar hazırlama

- Cappuccino için süt veya diğer içecekleri ısıtmak için.
- Buhar düğmesine basın. Makinenin yeterli ısıya ulaştığını gösteren yeşil ışık yanana kadar bekleyin.

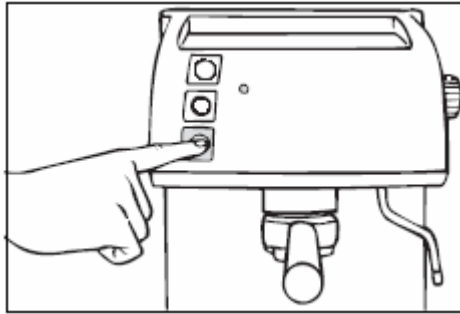

- Buhar tüpünde kalan suyu boşaltmak için sıcak su/buhar topunu açın. Birkaç saniye sonra, sadece buhar dışarı gelmeye başlayacak.



- Ayarlanabilir buhar t p n  ısıtılacak sıvının iine yerleřtirin. Eřit ısıtma iin kabı hafife d nd r n.

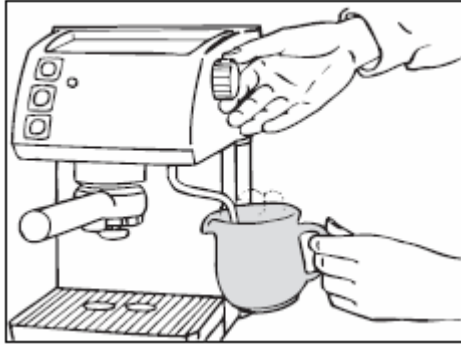

- İstenen buhar verildikten sonra, sıcak su/buhar topunu kapatın.
- Buhar d ğmesini bařlangı pozisyonuna getirin, ilgili ışık s necek.

Dikkat: Yanma tehlikesi! Buhar t p  y ksek ısılara ulařabilir, direkt olarak dokunmayın.

- Buhar iřleminden sonra kahve yapmak iin, makine sistemini yeniden y klemeniz gereklidir. Bunu yapmak iin, ayarlanabilir t p  damla tepeşisinin  zerine evirin ve sıcak su/buhar topunu d zenli su akıřı gelene kadar aın. Sonra topu kapatın. Makine řimdi kahve yapmak iin hazırdır.

7 Cappuccino hazırlamak

7.1 “Pannarello” yu kullanarak Cappuccino hazırlamak (sadece *Magic Espresso* modeli iin)

- S t kabını, buhar t p  (Pannarello) s t n iine girecek řekilde altına yerleřtirin.
- B l m 6’daki komutları takip ederek s t  ısıtın.
- B l m 4’te anlatılan kahve hazırlama komutlarını takip ederek hazırladıđınız espresso kahvenizin  zerine, hazırladıđınız sıcak s t  ekleyerek nefis bir cappuccino kahvesi elde edebilirsiniz.

7.2 “Cappuccinatore” yi kullanarak cappuccino hazırlamak (sadece *Magic Cappuccino* modeli iin)

- Cappuccinatore’nin borusunu, ierisinde sođuk taze s t bulunan s t paketi/kabının ierisine sokun.
- Fincanı Cappuccinatore’nin altına gelecek řekilde yerleřtirin.
- Buhar d ğmesine basın. Makinenin yeterli ısıya ulařtıđını g steren yeřil ışık yanana kadar bekleyin.
- Sıcak su/buhar topunu aın, Cappuccinatore kabın iinden aldıđı s t  ısıtıp k p rterek fincana bořaltır, istenilen miktarda k p kl  cappuccino s t  elde ettikten sonra topu kapatın.
- İerisinde k p kl  cappuccino s t  bulunan fincanı s zge tutacađının altına yerleřtirip, b l m 4’te anlatılan kahve hazırlama komutlarını izleyerek cappuccino kahvesi hazırlayabilirsiniz.

8 Bakım ve temizlik

- Bakım ve temizlik işlemleri yalnızca makine soğuduktan ve fiş prizden çıkarıldıktan sonra yapılmalı.
- Makineyi asla suyun içine daldırıp yıkamayın.
- Temizlik için asla keskin cisimler ve aşındırıcı kimyasal maddeler kullanmayın.
- Makineyi nemli, yumuşak bir bezle temizleyin.

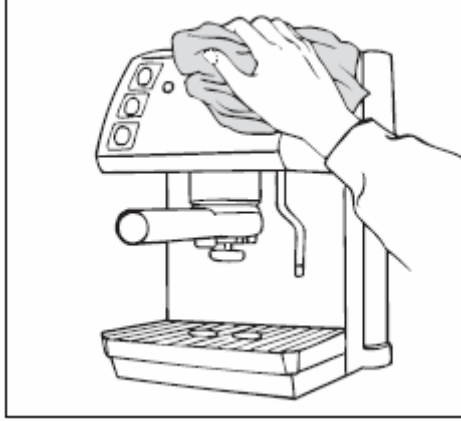

- Ayarlanabilir sıcak su/buhar tüpü her kullanımdan sonra dışarı çıkarılarak, nemli bir bezle temizlenmelidir.

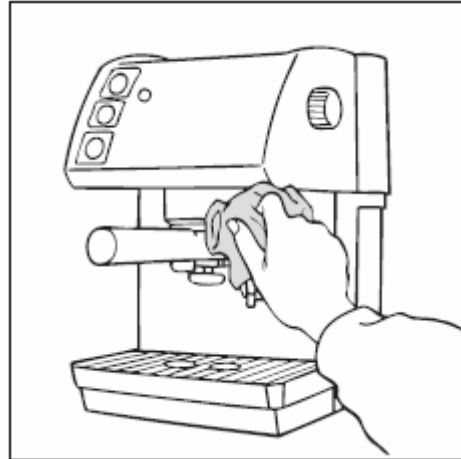

- Süt ısıtıktan sonra, tüpü temizlemek için sıcak su hazırlayıp, kullanabilirsiniz.



- Su haznesini günlük temizleyin ve doldurun.

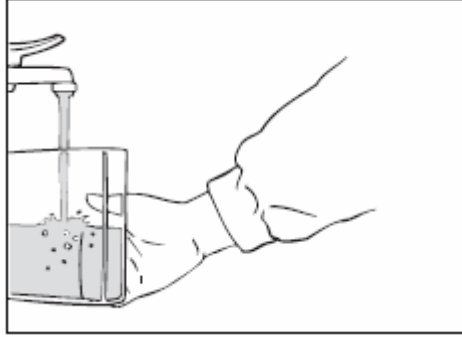

- Asla makineyi tamir etmeye veya içini açmaya çalışmayın. Tamir ve bakım sadece orijinal yedek parça kullanan yetkili servis tarafından yapılmalı.

9 Kireç temizleme

- Kireç, normal olarak makine kullanılırken oluşur. Kireç temizleme işleminin her 4 – 6 ayda bir ya da makinenin su akışında bir azalma gözlemlendiğinde yapılması gereklidir. Eğer makinenin kirecini kendiniz temizlemek isterseniz, marketlerde bulunabilen zehir ve zararlı madde içermeyen ürünler kullanın.

Dikkat! Kireç temizlemek için asla sirke kullanmayın.



- Kireç temizleyiciyi pakette gösterildiği gibi suyla karıştırın ve hazırladığınız çözeltiyi su haznesine dökün; su haznesini makinenin içine yerleştirin.

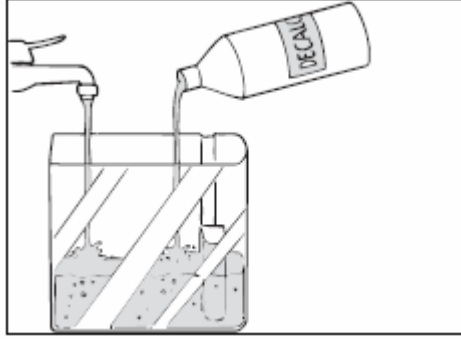

- Açma kapama düğmesine basarak makineyi açın.
- Buhar tüpünü damla tepsisinin üzerine çevirin.
- Su haznesinin içerisindeki bütün maddeleri buhar topunu saat yönünün tersi yönde döndürerek aralıklı bir şekilde boşaltın; akışı kesmek için topu (8) saat yönünde döndürün.



- Her bir aralık süresince, kireç temizleyici 10 – 15 dakika beklenmeli.
- Bütün kireç temizleyici kullanıldıktan sonra, su haznesini dışarı çıkarın, sudan geçirin ve taze içimlik suyla doldurun.

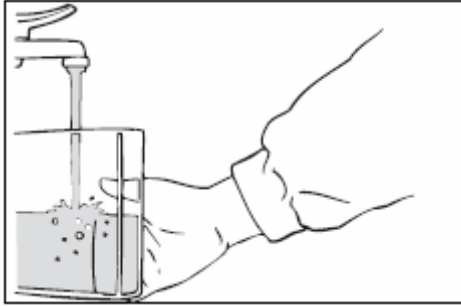

- Hazneyi makinenin içine geri yerleştirin; haznenin içindeki suyun 2/3'ünü buhar topunu saat yönünün tersi yönde çevirerek boşaltın; akışı kesmek için topu saat yönünde döndürün.
- Makinenin ısınmasını bekleyin ve buhar topunu saat yönünün tersi yönde çevirerek haznenin içinde kalan suyu boşaltın; akışı kesmek için topu saat yönünde döndürün.



10 Servis hizmeti

- Yetkili servis merkezi tarafından yürütülen düzenli servis, makinenin yaşam ömrünü ve güvenilirliğini garanti eder. Taşıma sırasında makineyi korumak için orijinal paketini muhafaza edin.

11 Kahve çeşidi seçimi

- Genel bir kural olarak, markette bulunan bütün kahve çeşitlerini kullanabilirsiniz. Yine de, kahve doğal bir ürün olduğu için tadı soyuna, karışımına, çekirdek boyuna ve kavulmasına bağlı olarak değişebilir. Bu nedenle, kendi tercihinize uygun kahve çeşidini bulabilmeniz için bir çok çeşit kahveyi denemeniz önerilir. En iyi sonucu alabilmek için, espresso makineleri için özel çekilmiş kahve harmanından kullanın.

